

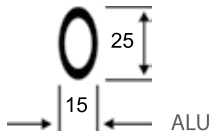

โครงเลื่อยทู่มียาง HACK SAW



Order No.	Blade	Head	Box
63742	12"-300mm	900	3

โครงเลื่อยทู่มียาง HACK SAW

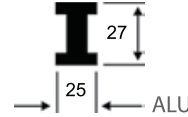

Order No.	Blade	Head	Box
63781	12"-300mm	750	3

โครงเลื่อยทู่มียาง HACK SAW

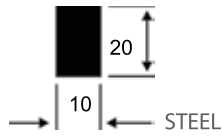

Order No.	Blade	Head	Box
63745	12"-300mm	450	6

โครงเลื่อยทู่มียาง HACK SAW

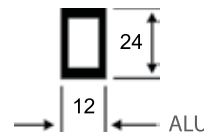

Order No.	Blade	Head	Box
63748	12"-300mm	600	3



ใบเลื่อย HAND HACKSAW BLADES (SANDFLEX)

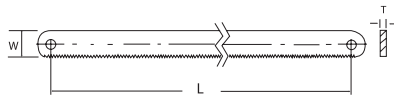

Order No.	Box	L x W x T mm	Teeth	g
3906-300-18-100	100	300x13x0.65	18	17
3906-300-24-100	100	300x13x0.65	24	17
3906-300-32-100	100	300x13x0.65	32	17

ใบเลื่อย HAND HACKSAW BLADES (SANDCUT)

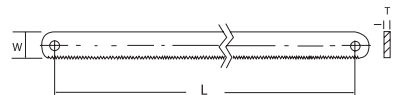

Order No.	Box	L x W x T mm	Teeth	g
3905-300-18-100	100	300x13x0.65	18	18,6
3905-300-24-100	100	300x13x0.65	24	18,7
3905-300-32-100	100	300x13x0.65	32	17

Hammer
ค้อน

Pipe & Plumbing Tools
เครื่องมือสำหรับงานท่อ

Cutting
เครื่องมือตัด

Construction
เครื่องมือสำหรับงานก่อสร้าง

1000 V
1000 โวลท์

1000 V NON SPARKING
1000 โวลท์ /
กันประกายไฟ

ANTI-DROP TOOLS
เครื่องมือช่างพร้อม
อุปกรณ์นิรภัย

Non-Sparking
เครื่องมือช่าง
กันประกายไฟ

Non-Magnetic Titanium
เครื่องมือช่างไทเทเนียม

Grease Gun
กระบอกฉีดจารบี

Roller & Jacks
ล้อเลื่อนยกและ
แจค



ใบเลื่อย

POWER HACKSAW BLADES (SANDFLEX)

Order No.		L x W x T mm		
3809-350-25-1.25-6	10	350x25x1.25	6	88
3809-350-25-1.25-10	10	350x25x1.25	10	88
3809-350-25-1.25-14	10	350x25x1.25	14	88

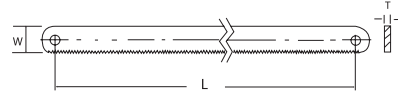

กรรไกรตัดตรง TIN SNIPS



Order No.	←L→	CAP			
62232	8"	0,5	350	6	1
62159	10"	1	550	4	-
62233	12"	1,2	700	4	-
62234	14"	1,2	900	4	-

กรรไกรตัดตรง TIN SNIPS (BRITISH TYPE)



Order No.	←L→	CAP			
62267	8"	0,5	240	6	1
62268	10"	1	490	6	1
62269	12"	1,2	700	6	1
62270	14"	1,2	900	6	1

คัตเตอร์ CUTTERS



Order No.					
63876	0,6	140	12	1	64005

สตีปดิลล์ STEP DRILL

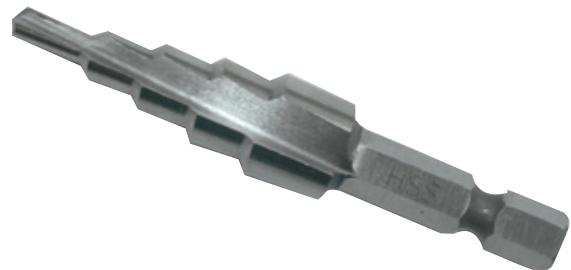

Order No.	Ø (mm)			
64617	4-12	25	1	1
64618	4-20	60	1	1
64619	4-30	180	1	1

ดอกถอนเกลียวซ้าย
SCREW STRACTORS

Order No.	←-L-→	←-A-→	←-B-→	←-C-→	←-D-→	
61583	3-6	50	2,6	3,9	2,5	5
61584	6-8	55	3,0	4,3	3,0	10
61585	8-11	65	4,0	6,5	4,5	20
61586	11-14	75	4,5	7,5	6,0	30
61587	14-18	85	7,0	11	8,0	50
61588	18-25	90	9,0	15	11	100
61589	25-35	95	9,5	19	14	150
61590	>35	100	14	24	20	200

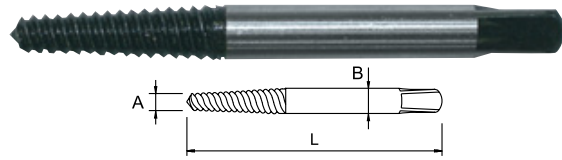

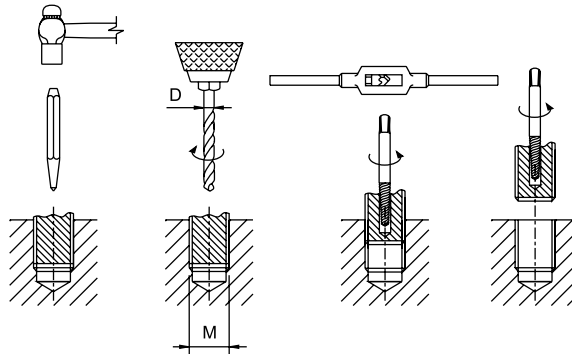

SET

Order No.	Composition	pcs.	
61591	61583, 61584, 61585, 61586, 61587	5	100
61592	61583, 61584, 61585, 61586, 61587, 61588	6	200
61593	61583, 61584, 61585, 61586, 61587, 61588, 61589, 61590	8	750





สตีปดิลล์ ชุด
STEP DRILL SET



Order No.	Ø (mm)		
64620	4-12 4-20 4-30	300	1

เหล็กปั๊มรูชุด
HOLLOW PUNCHES



Order No.	PCS	O.D (mm)		
64670	10	5-6-8-10-12.5-16-20-25-32	900	1

Hammer
ค้อน

Pipe & Plumbing Tools
เครื่องมือสำหรับงานท่อ

Cutting
เครื่องมือตัด

Construction
เครื่องมือสำหรับงานก่อสร้าง

1000 V
1000 โวลท์

1000 V NON SPARKING
1000 โวลท์ /
กันประกายไฟ

ANTI-DROP TOOLS
เครื่องมือป้องกันการตก

Non-sparking
Non-Magnetic Titanium
เครื่องมือช่าง
ป้องกันการประกายไฟ
เครื่องมือช่างไทเทเนียม

Grease Gun
กระบอกฉีดจารบี

Roller & Jacks
ล้อเลื่อนเข็นแม่แรง